

Ова е паметен програмабилен собен термостат дизајниран за системи за подно греење, како конвенционални и кондензирачки котли или топлински пумпи со воздух и земја. Ви овозможува далечински да го контролирате и автоматизирате системот за греење на вашиот дом со помош на мобилна апликација. Работи со мерење на температурата на воздухот, вклучување на греењето кога температурата на воздухот ќе падне под поставката на термостатот и исклучување откако ќе се достигне оваа поставена температура.



Функции

- WiFi далечинско управување
- Атрактивен LCD екран на допир
- Прилагодлив еко режим, рачен режим и контрола на PRG режим
- Режим на греење и ладно
- Програмабилен за 7 дена (6 периоди/ден)
- Приказ на собна или за ПОСТАВЕНА температура
- Детекција на отворен прозорец
- Функција за заклучување за деца
- Заштита од мраз

Технички податоци

Напојување	230V, 50/60Hz	Задно осветлување	Black
Максимално оптоварување	3A	Сензор	NTC 3950 , 10K Ω at 25°C
Опсег на поставена точка	5~35°C	Точност	± 0.5 °C (step control by +0.5°C)
Амбиент	0~50°C	Класа на заштита	IP20
Релативна влажност	85%	Домување	- ABS to UL94-5 fire retardant plastic

Екран и копчиња

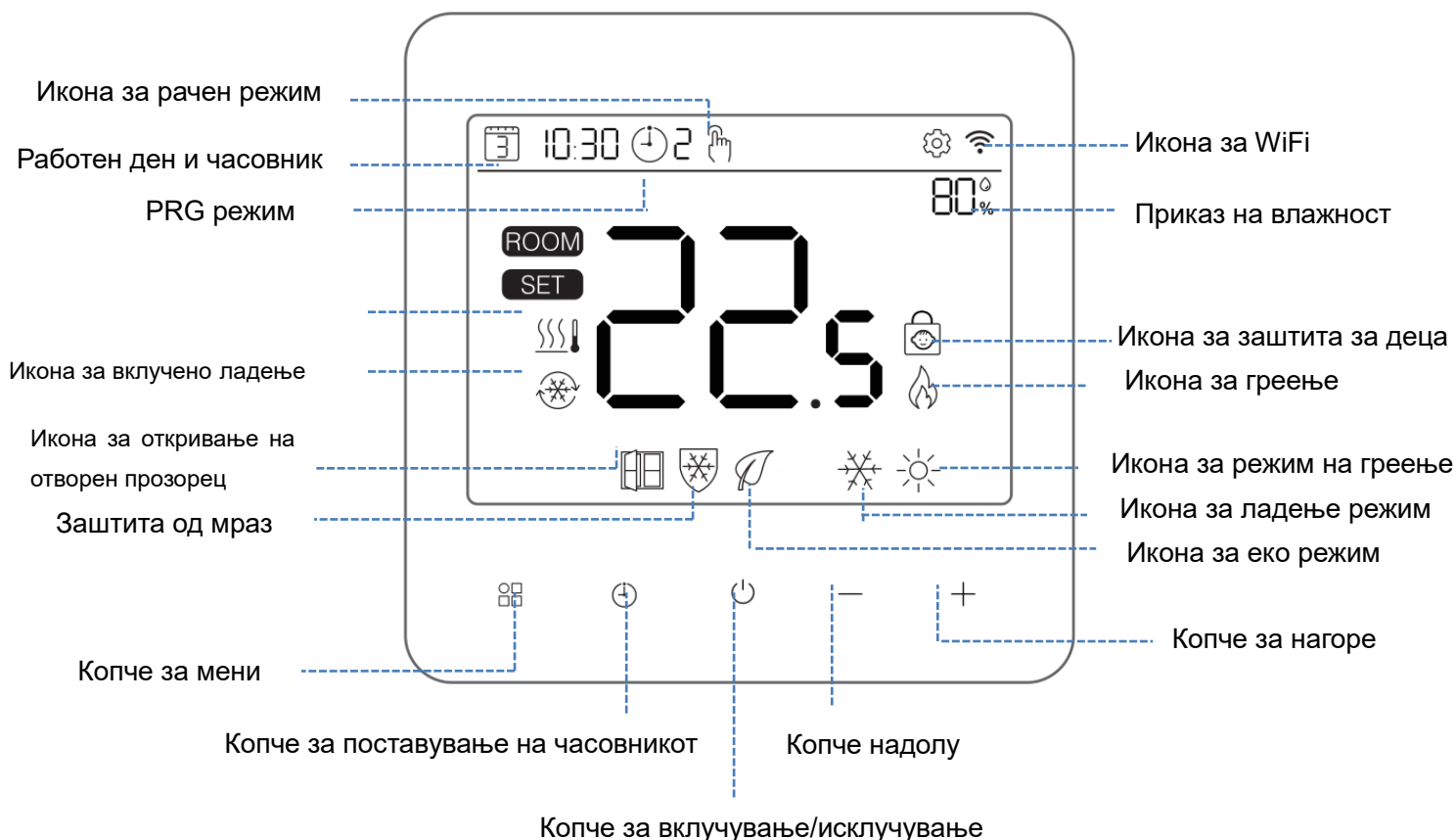



Поврзете се на WIFI

Преземете ја апликацијата „Smart life“ од Google Play или App Store. Откако ќе се преземе, апликацијата ќе ве замоли да го регистрирате вашиот уред. Внесете ја вашата е-пошта, изберете ја земјата во која живеете и креирајте лозинка за вашата сметка на Smart life.



Можете да се поврзете со апликацијата преку Bluetooth скенирање или WiFi конекција, попрепорачливо е преку Bluetooth.



- 1) Овозможете ја функцијата Bluetooth на вашиот телефон
 - 2) Додадете уред со притискање на копчето „+“ во горниот десен агол
 - 3) Долго притиснете го  копчето на термостатот додека не се појави на екранот  , потоа притиснете го копчето + и иконата ќе почне да трепка.
 - 4) Апликацијата бара Bluetooth уред во близина. Притиснете „Додај“.
 - 5) Изберете Wi-Fi и внесете лозинка
- очекајте додека уредот не се додаде успешно

Белешки: Кога уредот никогаш не е поврзан (прв пат или е отстранет), апликацијата може директно да го прикаже уредот што треба да се додаде како чекор 4.

Заклучување за деца

Погледнете го Мени 11 од Поставувањето на параметрите за да го заклучите. Можете долго да го притиснете копчето +/- истовремено за да го отклучите за привремено прилагодување.



Избор на режим

Притиснете го  копчето за да изберете режим на греење  и режим на ладење. 

Притиснете го  копчето за да изберете режим Рачен  / Еко режим  / PRG режим .



Поставување на часовникот и работниот ден

Поставките за датум и време автоматски се ажурираат кога термостатот е поврзан на Wi-Fi преку апликацијата. Ако тоа не се случи, следете ја постапката подолу:

Притиснете го и задржете  го копчето 3 секунди, поставете го часовникот (Минути-Часови-Ден во работната недела) со притискање на копчињата + и -, секое притискање на  копчето ќе оди на следната ставка за поставка.

Неделно програмирачко поставување

(Препорачан избор) Откако ќе го поврзете системот со WiFi системот, програмирајте сè преку апликацијата.

(Алтернативен избор без користење на апликацијата) Притиснете го и држете го  копчето 3 секунди за да влезете во поставката на часовникот, притиснете го  копчето три пати за поставка на програмата.

оставете го распоредот (Ден во работната недела - Период - Време на почеток - Температура) со притискање на копчињата + и -, со секое притискање на  копчето ќе се премине на следната ставка за поставување.

Стандардна поставка:

Период	1		2		3		4		5		6	
	Време	Темп	Време	Темп	Време	Темп	Време	Темп	Време	Темп	Време	Темп
12345(Пон.-Пет.)	7:00	22°C	8:30	19°C	17:00	22°C	18:00	19°C	20:00	22°C	22:00	19°C
6(Саб.)	8:00	22°C	8:30	22°C	17:00	22°C	18:00	19°C	20:00	22°C	22:00	19°C
7(Нед.)	8:00	22°C	8:30	22°C	17:00	22°C	18:00	19°C	20:00	22°C	22:00	19°C

Калибрација на температурата

Оваа функција се користи за калибрирање на приказот на собната температура на термостатот кога вистинската собна температура се разликува од термостатот (погледнете го менито 01 од поставките на параметрите). На пример, ако вистинската собна температура е 21,5°C, но термостатот покажува

23°C, тогаш можете да ја поставите оваа вредност на -1,5, тогаш термостатот на радијаторот ќе покажува 21,5°C.

Заштита од мраз

Ова е температурата што се одржува кога термостатот е во режим на заштита од мраз (видете го менито 05 од поставките на параметрите). Ако собната температура е под 5°C (стандардно), термостатот на радијаторот ќе го вклучи греењето сè додека собната температура не достигне 5°C (стандардно).

Префрлувачки диференцијал

Оваа функција ви овозможува да го зголемите диференцијалот на префрлување на термостатот (видете го менито 09 за поставки на параметрите). Стандардната вредност е 0°C, што значи дека со поставена температура од 20°C, термостатот ќе го вклучи греењето на 19,5°C и ќе го исклучи на 20,5°C. Со диференцијал од 0,5°C, греењето ќе се вклучи на 19°C и ќе се исклучи на 21°C.

Заклучување за деца



Кога е вклучено детското заклучување (видете го менито 11 за поставување на параметрите), копчињата ќе се заклучат откако ќе се исклучи задното осветлување. Притиснете ги копчињата + и - истовремено 5 секунди за да го отклучите за привремено прилагодување.

Функција за откривање на отворен прозорец (OWD)

Кога функцијата за откривање на отворен прозорец е овозможена во поставките на параметарот, системот автоматски ќе го запре греењето кога ќе открие ненадеен пад на собната температура (2°C за 15 минути како стандардна вредност). Ова обично се јавува кога ќе се отвори прозорец или врата без да се исклучи уредот за греење.

Уредот ќе се врати во претходниот режим на работа по 30 минути, а потоа  ќе исчезне. Притиснувањето на кое било копче ќе ја исклучи функцијата OWD за време на периодот на исклучување на греењето.

Поставки на параметри

Исклучете го термостатот, притиснете го и држете го  копчето 6 секунди за да влезете во поставката на параметрите. Секое притискање на  копчето ќе оди на следната ставка за поставка. Прилагодете ја вредноста со притискање на копчето + или -.

Функција	Опис	Опсег	Стандардна вредност
01	Офсет на внатрешната температура на сензорот	-8 °C ~8 °C	0
02	Макс. поставена точка	5 °C ~35°C	35 °C
03	Поставена точка Мин.	5 °C ~35°C	5 °C

04	Избор на сензор	0: Air	Air & Floor
		1: Floor	
		2: Air & Floor	
05	Заштита од мраз Температура.	5 °C ~15°C	5 °C
06	Температурно поместување на надворешен сензор	-8 °C ~8 °C	0
07	Приказ на температурата на подот	Read Only	
08	Ограничување на температурата на подот (прегревање)	20 °C ~80°C	32 °C
09	Мртов опсег/диференцијал за префрлување	0 °C ~3°C	0 °C
11	Заклучување за деца	1: Lock 0: Unlock	0
12	Функција OWD	ON OFF	OFF
13	Време на откривање на OWD	2~30mins	15mins
14	OWD пад на температура. Изберете (во рамките на времето на детекција)	2-4°C	2 °C
15	Избор на време за излез од режимот OWD. (Враќање на претходниот работен статус)	10~60min	30mins
17	Ресетирај	rE(Yes)	
18	Верзија на софтвер		
32	Осветленост (режим на подготвеност)	0 - 100%	5%

Белешки: Карактеристиките 06, 07, 08 ќе се прикажат само кога функцијата 04 ќе ги избере и сензорите за воздух и за под.

Дијаграм на поврзување

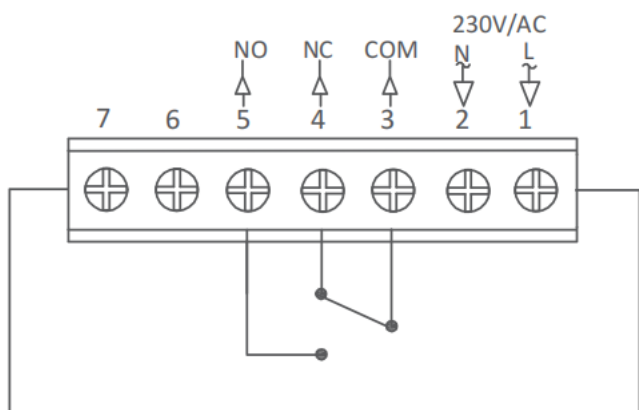

Постапка за инсталација



НАПРАВЕТЕ

Поставете го термостатот во висина на очите.

Прочитајте ги упатствата целосно за да го извлечете максимумот од нашиот производ.



НЕ ГО ПРАВИТЕ

Не инсталирајте во близина на директен извор на топлина бидејќи тоа ќе влијае на функционалноста.

Не притискајте силно на LCD екранот бидејќи тоа може да предизвика непоправлива штета..

The thermostat is designed to be flush mounted and requires a back box of 35mm (minimum depth) to be sunk into the wall prior to installation.

Чекор 1: Користејќи мала шрафцигер, малку олабавете го завртката од долната страна на термостатот. Потоа внимателно одвојте ја предната половина од задната плоча.

Чекор 2: Поставете го предниот дел на термостатот на безбедно место.

Чекор 3: Заклучете го термостатот како што е прикажано на дијаграмот

Чекор 4: Зашрафете ја задната плоча на термостатот цврсто во задната кутија.

Чекор 5: Прицврстете го предниот дел на термостатот на задната плоча

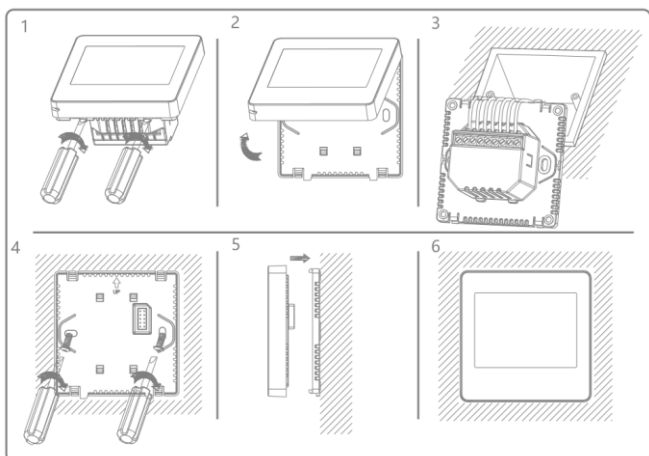

Големина

